



Huippulaadukas työkaluvaunu sisältäen työkalut ja upean ilmeen.

- Ylellinen Tool Rebel -muotoiltu työkaluvaunu
- Erittäin kestävä tuplaseinäarakenteen ansiosta
- 7 laatikkoa (5 matalaa, 2 korkeaa), joista 2 matalaa laatikkoa sisältävät työkalusarjat vaahtomuovisisuksissa
- Matalien laatikoiden mitat (leveys x korkeus x syvyys): 522 x 81 x 398 mm
- Korkeiden laatikoiden mitat (leveys x korkeus x syvyys): 522 x 166 x 398 mm
- 100-prosenttinen laatikoiden ulosveto kuulalaakeroiduilla teleskoopikiskoilla, automaattinen sulkeutuminen
- Kaikissa laatikoissa on huolella asennettu kalvopäällyste
- Alhainen riski vaunun kaatumiselle laatikkolukituksen ansiosta. Vain yksi laatikko voidaan avata kerrallaan, ei useaa yhtäaikaisesti avattua laatikkoa
- Korkealaatuiset, pitkäikäiset vaahtomuovisisukset ilman haihtuvia kemiallisia aineita
- Ihanteellinen sovitus helpottaa työkalujen ottamista vaahtomuovisisuksesta



9700 Tool Rebel -työkaluvaunu 1



Sisältää seuraavat vaahtomuovisisukset:

9710



9720

1/4"

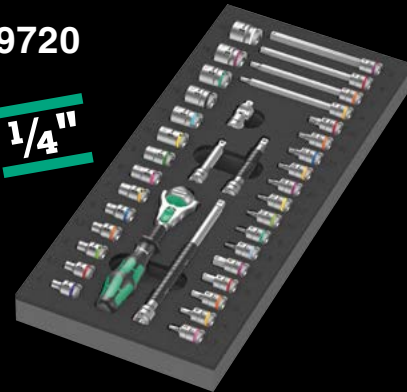

9731



9740



Upea Tool Rebel -työkaluvaunu Tool Rebel designilla. 5 matalaa ja 2 korkeaa laatikkoa takaa työkalujen ja materiaalien tehokkaan ja liikkuvan järjestelyn. Tuplaseinät ja ympäri hitsattu rakenne tekevät koko rungosta erittäin tukevan. Päivittäiseen kovaan korjaamokäyttöön. Sisältää neljä Wera-vaahtomuovisisusta: 9710 vaahtomuovisisus ruuvitalat Set 1, 9720 vaahtomuovisisus 8000 A Zyklop-räikkä Set 1, 9731 vaahtomuovisisus 6003 Joker-lenkkiavain Set 1, 9740 vaahtomuovisisus L-avain Set 1.

05150130001 1x 9700 Tool Rebel -työkaluvaunu 1

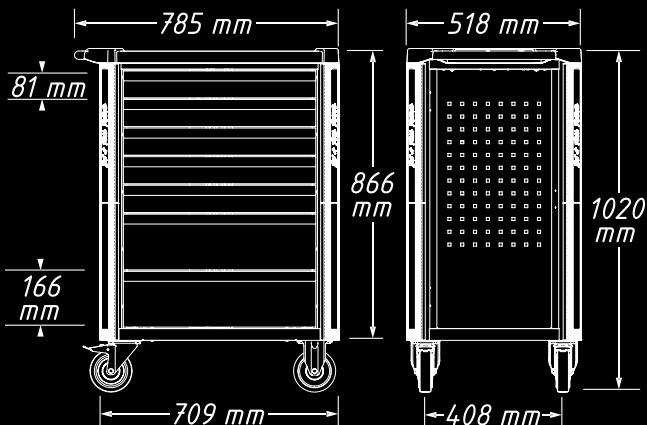

Tukeva rakenne kovaan korjaamokäyttöön



Tuplaseinät ja täysin ympäri hitsattu rakenne tekevät Tool Rebel -työkaluvaunun erittäin tukevan. Optimoitu joustava reunasuojia kaikissa neljässä kulmassa takaa luotettavan törmäyssuojauksen sisäisen vaimennuskonseptin ansiosta.

Pitävä lukitus, tasainen pyörintä



2 ohjauspyörää on varustettu tuplalukituksella: Jarrutettu pyörä estää luotettavasti vieri- misen, kun taas lukittu kääntölaakeri estää ohjauspyörän tahattoman pyörimisen, esim. kaltevilla pinnoilla. Öljyn- ja haponkestävät elastiset pyörät takaavat tasaisen liikkeen. Suojarengas estää lian ja lastujen tunkeutumisen sisään.

Yksityiskohtainen lukituskonsepti lisää turvallisuutta



Lukon ergonominen sijainti sivulla helpottaa käsittelyä ja suojaa avainta ja lukkoa vaurioilta. Erittäin kestävä lukitusjärjestelmä suojaa turvallisesti työkaluvaunuun tallennettuja työkaluja luvattomalta käytöltä. Keskuslukitusjärjestelmä lukitaan sylinterilukolla. Toimittukseen sisältyy kaksi taittuvaa avainta.

Suuri kantavuus



Työkaluvaunun dynaaminen kantokyky on 540 kg, staattinen kantokyky 1 000 kg ja laatikon kantokyky 25 kg.

9710 vaahtomuovisisus ruuvitaltat Set 1



18-osainen ruuvitalttasarja (16 ruuvitalttia, 2 tartuntakynnä) 2-värisessä vaahtomuovisisuksessa Tool Rebel -työkaluvaunuun. Leveys x korkeus x syvyys: ilman työkaluja 344 x 30 x 392 mm, työkalujen kanssa 344 x 47 x 392 mm.

05150101001		
⊖	932 A	1x 1,0x5,5x100; 1x 1,2x7,0x125
⊕	350	1x PH 1x80; 1x PH 2x100; 1x PH 3x150
⊕	350 PH Stubby	1x PH 2x25
⊕	355	1x PZ 1x80; 1x PZ 2x100
⊖	335	1x 0,8x4,0x100; 1x 1,0x5,5x125
⊖	334	1x 1,2x6,5x150
⊖	335 Stubby	1x 1,0x5,5x24,5
⊕	2050 Micro	1x PH 0x40 ¹⁾
⊖	2035 Micro	1x 0,40x2,5x80
⊖	160 i VDE	1x 0,4x2,5x80 ²⁾ ; 1x 0,6x3,5x100 ²⁾
	1441	1x 4,5-6,0x41,0
	1442	1x 6,0-8,5x41,0
	9810	1x 344,0x30,0x392,0

¹⁾ Koko 0 muutettu standardin JCIS 0 (Japanese Camera Industrial Standard) mukaiseksi

²⁾ ei Lasertip-kärkeä

9711 vaahtomuovisisus VDE-ruuvitaltat Set 1

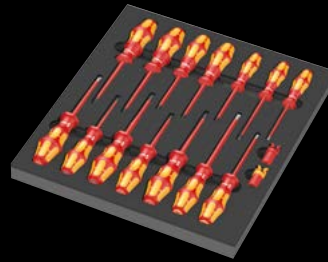

16-osainen VDE-eristetty ruuvitalttasarja (14 ruuvitalttia, 2 tartuntakynnä) 2-värisessä vaahtomuovisisuksessa Tool Rebel -työkaluvaunuun. Leveys x korkeus x syvyys: ilman työkaluja 344 x 30 x 392 mm, työkalujen kanssa 344 x 46 x 392 mm.

05150102001		
⊕	162 iS PH VDE	1x PH 1x80; 1x PH 2x100
⊕	165 iS PZ VDE	1x PZ 1x80; 1x PZ 2x100
⊕	165 i PZ/S VDE	1x # 2x100
⊖	160 i VDE	1x 0,4x2,5x80 ¹⁾ ; 1x 0,8x4,0x100; 1x 1,0x5,5x125
⊖	160 iS VDE	1x 0,6x3,5x100
⊖	167 i TORX® VDE	1x TX 10x80; 1x TX 15x80; 1x TX 20x80; 1x TX 25x100; 1x TX 30x100
	1440	1x 4,5-6,0x41,0
	1442	1x 6,0-8,5x41,0
	9811	1x 344,0x30,0x392,0

¹⁾ ei Lasertip-kärkeä

- Korkealaatuinen, pitkäikäinen vaahtomuovisisus ilman haihtuvia kemiallisia aineita
- Ihanteellinen sovitin helpottaa työkalujen ottamista vaahtomuovisisuksesta
- Vettä ja öljyä hylkivä, helppohoitoinen ja helppo puhdistaa
- Työkalun suojaaminen lialta ja iskujen vaikutukselta

9712 vaahtomuovisisus TORX® HF -ruuvitaltat Set 1

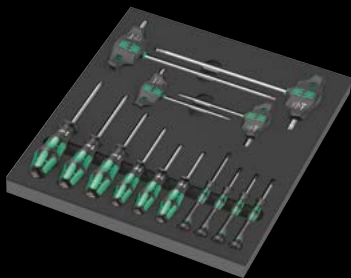

14-osainen ruuvitalttasarja pitotoiminnolla TORX®-ruuveille 2-värisessä vaahtomuovisisuksessa Tool Rebel -työkaluvaunuun. Leveys x korkeus x syvyys: ilman työkaluja 344 x 30 x 392 mm, työkalujen kanssa 344 x 45 x 392 mm.

05150103001	
367 TORX® HF	1x TX 8x60; 1x TX 9x60; 1x TX 10x80; 1x TX 15x80; 1x TX 20x100; 1x TX 25x100
2067 TORX® HF Micro	1x TX 4x40; 1x TX 5x40; 1x TX 6x40; 1x TX 7x60
467 TORX® HF	1x TX 20x100; 1x TX 25x100; 1x TX 30x200; 1x TX 40x200
9812	1x 344,0x30,0x392,0

9713 vaahtomuovisisus Hex-ruuvitaltat Set 1

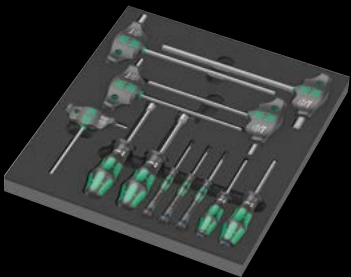

12-osainen ruuvitalttasarja kuusiokolo- ja kuusiokantaruuveille 2-värisessä vaahtomuovisisuksessa Tool Rebel -työkaluvaunuun. Leveys x korkeus x syvyys: ilman työkaluja 344 x 30 x 392 mm, työkalujen kanssa 344 x 45 x 392 mm.

05150104001	
354	1x 3,0x75; 1x 4,0x75
2054 Micro	1x 1,5x60; 1x 2x60; 1x 2,5x60
454 HF	1x 4x100; 1x 5x100; 1x 6x150; 1x 8x200; 1x 10x200
395 H0	1x 10,0x90; 1x 13,0x90
9813	1x 344,0x30,0x392,0

9720 vaahtomuovisisus 8000 A Zyklop -räikkä 1/4" Set 1

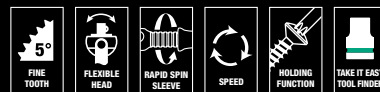

37-osainen Zyklop räikkäsarja, 1/4", 2-värisessä vaahtomuovisisuksessa Tool Rebel -työkaluvaunuun. Leveys x korkeus x syvyys: ilman työkaluja 172 x 30 x 392 mm, työkalujen kanssa 172 x 40 x 392 mm.

05150110001	
8000 A	1x 1/4"x152,0
8794 LA	1x 1/4"x150,0
8794 SA	1x 1/4"x75,0
8795 A	1x 1/4"x35,5
8794 A	1x 1/4"x56,0
8790 HMA	1x 4,0x23,0; 1x 4,5x23,0; 1x 5,0x23,0; 1x 5,5x23,0; 1x 6,0x23,0; 1x 7,0x23,0; 1x 8,0x23,0; 1x 9,0x23,0; 1x 10,0x23,0; 1x 11,0x23,0; 1x 12,0x23,0; 1x 13,0x23,0; 1x 14,0x23,0; 1x 15,0x23,0
8767 A HF	1x TX 8x28,0; 1x TX 9x28,0; 1x TX 10x28,0; 1x TX 15x28,0; 1x TX 20x28,0; 1x TX 25x28,0; 1x TX 27x28,0; 1x TX 30x28,0; 1x TX 40x28,0
8740 A HF	1x 3,0x28,0; 1x 4,0x28,0; 1x 4,0x100,0; 1x 5,0x28,0; 1x 5,0x100,0; 1x 6,0x28,0; 1x 6,0x100,0; 1x 8,0x28,0; 1x 8,0x100,0
9820	1x 172,0x30,0x392,0

9721 vaahtomuovisisus 8000 B Zyklop -räikkä 3/8" Set 1

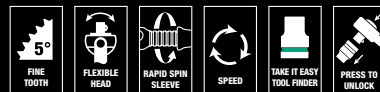

23-osainen Zyklop räikkäsarja, 3/8", 2-värisessä vaahtomuovisisuksessa Tool Rebel -työkaluvaunuun. Leveys x korkeus x syvyys: ilman työkaluja 172 x 30 x 392 mm, työkalujen kanssa 172 x 45 x 392 mm.

05150111001	
8000 B	1x 3/8"x199,0
8794 SB	1x 3/8"x125,0
8794 LB	1x 3/8"x200,0
8795 B	1x 3/8"x50,0
8794 B	1x 3/8"x76,0
8790 HMB	1x 6,0x29,0; 1x 7,0x29,0; 1x 8,0x29,0; 1x 9,0x29,0; 1x 10,0x29,0; 1x 11,0x29,0; 1x 12,0x29,0; 1x 13,0x29,0; 1x 14,0x29,0; 1x 15,0x29,0; 1x 16,0x30,0; 1x 17,0x30,0; 1x 18,0x30,0; 1x 19,0x30,0; 1x 20,0x30,0; 1x 21,0x30,0; 1x 22,0x30,0; 1x 24,0x32,0
9821	1x 172,0x30,0x392,0

Huomaa: vaahtomuovisisukset eivät sovi työkaluvaunuun edeltävään malliin 05501051001.

9722 vaahtomuovisisus 8000 C Zyklop 1/2" -räikkä Set 1



31-osainen Zyklop räikkäsarja, 1/2", 2-värisessä vaahtomuovisisuksessa Tool Rebel -työkaluvaunuun. Leveys x korkeus x syvyys: ilman työkaluja 344 x 30 x 392 mm, työkalujen kanssa 344 x 51 x 392 mm.

05150112001		
8000 C	1x 1/2"x277,0	
8794 LC	1x 1/2"x250,0	
8794 SC	1x 1/2"x125,0	
8795 C	1x 1/2"x69,0	
8794 C	1x 1/2"x52,0	
8790 HMC	1x 10,0x37,0; 1x 11,0x37,0; 1x 12,0x37,0; 1x 13,0x37,0; 1x 14,0x37,0; 1x 15,0x37,0; 1x 16,0x37,0; 1x 17,0x37,0; 1x 18,0x37,0; 1x 19,0x37,0; 1x 20,0x37,0; 1x 21,0x37,0; 1x 22,0x37,0; 1x 24,0x37,0; 1x 27,0x40,0; 1x 30,0x42,0; 1x 32,0x42,0	
8740 C HF	1x 4,0x60,0; 1x 4,0x140,0; 1x 5,0x60,0; 1x 5,0x140,0; 1x 6,0x60,0; 1x 6,0x140,0; 1x 7,0x60,0; 1x 8,0x60,0; 1x 10,0x60,0	
9822	1x 344,0x30,0x392,0	

9723 vaahtomuovisisus Zyklop B 3/8" -kärkihylsyt Set 1



22-osainen Zyklop -kärkihylsyt sarja, 3/8", 2-värisessä vaahtomuovisisuksessa Tool Rebel -työkaluvaunuun. Leveys x korkeus x syvyys: ilman työkaluja 172 x 30 x 392 mm, työkalujen kanssa 172 x 39 x 392 mm.

05150113001		
8784 B1	1x 1/4"x3/8"x44,0	
8767 B HF	1x TX 15x35,0; 1x TX 20x35,0; 1x TX 25x35,0; 1x TX 25x107,0; 1x TX 27x35,0; 1x TX 27x107,0; 1x TX 30x35,0; 1x TX 30x107,0; 1x TX 40x35,0; 1x TX 40x107,0	
8740 B HF	1x 4,0x35,0; 1x 4,0x107,0; 1x 5,0x35,0; 1x 5,0x107,0; 1x 6,0x35,0; 1x 6,0x107,0; 1x 7,0x38,5; 1x 8,0x38,5; 1x 8,0x100,0; 1x 10,0x38,5; 1x 10,0x100,0	
9823	1x 172,0x30,0x392,0	

Turvallinen säilytys ja nopea yleiskatsaus

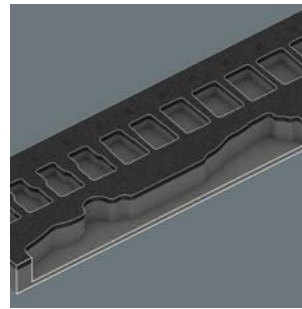

Työkalut istuvat tukevasti vaahtomuovisisuksessa tarkkojen ääriivaleikkausten ansiosta, mutta ne on helppo nostaa. Työkalujen harkittu sijoittelu takaa tilaa säästävän varastoinnin ja nopean pääsyn työkaluihin.

9730 vaahtomuovisisus 6000 Joker Set 1



11-osainen 6000 Joker -räikkälenkkiavainsarja, 2-värisessä vaahtomuovisisuksessa Tool Rebel -työkaluvaunuun. Leveys x korkeus x syvyys: ilman työkaluja 172 x 30 x 392 mm, työkalujen kanssa 172 x 47 x 392 mm.

05150120001		
6000 Joker	1x 8x144; 1x 10x159; 1x 11x165; 1x 12x170,7; 1x 13x177; 1x 14x188; 1x 15x200; 1x 16x212; 1x 17x224; 1x 18x235; 1x 19x246	
9830	1x 172,0x30,0x392,0	

9731 vaahtomuovisisus 6003 Joker Set 1

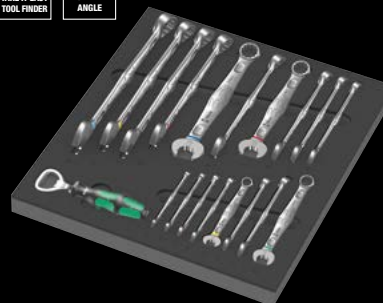

18-osainen 6003 Joker -kiintolenkkiavainsarja, 1 Kraftform-pullonavaaja, 2-värisessä vaahtomuovisisuksessa Tool Rebel -työkaluvaunuun. Leveys x korkeus x syvyys: ilman työkaluja 344 x 30 x 392 mm, työkalujen kanssa 344 x 58 x 392 mm.

05150121001		
6003 Joker	1x 6x105; 1x 7x110; 1x 8x115; 1x 9x120; 1x 10x125; 1x 11x135; 1x 12x148; 1x 13x160; 1x 14x167; 1x 15x174; 1x 16x182; 1x 17x190; 1x 18x210; 1x 19x230; 1x 20x230; 1x 21x260; 1x 22x260; 1x 24x280	
Pullonavaaja	1x 145	
9831	1x 344,0x30,0x392,0	

9732 vaahtomuovisisus 6004 Joker Set 1



5-osainen itsesäätyvä 6004 Joker -kiintoavainsarja, 2-värisessä vaahtomuovisisuksessa Tool Rebel -työkaluvaunuun. Leveys x korkeus x syvyys: ilman työkaluja 172 x 30 x 392 mm, työkalujen kanssa 172 x 35 x 392 mm.

05150122001	
	6004 Joker XS 1x 7-10 (1/4"-3/8")x117
	6004 Joker S 1x 10-13 (7/16"-1/2")x154
	6004 Joker M 1x 13-16 (1/2"-5/8")x188
	6004 Joker L 1x 16-19 (5/8"-3/4")x224
	6004 Joker XL 1x 19-24 (3/4"-15/16")x256
	9832 1x 172,0x30,0x392,0

9740 vaahtomuovisisus L-avaimet Set 1

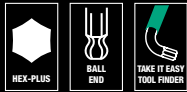

18-osainen L-avainsarja (kuusiokolo- ja TORX®-ruuvit) eskä 1 Wera-magnetisointilaite ja 1 Stabila-taskumittanauha (3 m), 2-värisessä vaahtomuovisisuksessa Tool Rebel -työkaluvaunuun. Leveys x korkeus x syvyys: ilman työkaluja 172 x 30 x 392 mm, työkalujen kanssa 172 x 44 x 392 mm.

05150140001	
	1x 950/9 Hex-Plus Multicolour 1
○	950 SPKL Multicolour 1x 1.5x90; 1x 2.0x101; 1x 2.5x112; 1x 3.0x123; 1x 4.0x137; 1x 5.0x154; 1x 6.0x172; 1x 8.0x195; 1x 10.0x224
	1x 967/9 TX XL Multicolour 1
⊕	967 SXL TORX® Multicolour 1x TX 8x90; 1x TX 9x101; 1x TX 10x112
⊕	967 SPKXL TORX® Multicolour 1x TX 15x123; 1x TX 20x137; 1x TX 25x154; 1x TX 27x172; 1x TX 30x195; 1x TX 40x224
	1x 9500 1x 48.0
	1x STABILA® taskumittanauha BM 100, 3 m, tuote 19570 1x 3000,0
	1x 9840 1x 172,0x30,0x392,0

Kaksivärinen vaahtomuovisisus



Työkalun poistamisen jälkeen näkyvässä on vaaleanharmaa toinen vaahtomuovi. Puuttuvat työkalut tunnistetaan nopeasti.

9750 vaahtomuovisisus Krafftform Kompakt ja Tool-Check PLUS Set 1



57-osainen työkalusarja (1 Tool-Check PLUS (39 osaa), 1 Krafftform Kompakt 60 (16 osaa) ja 1 Bits-ruuvitalttakahva joustavalla varrella), 2-värisessä vaahtomuovisisuksessa Tool Rebel -työkaluvaunuun. Leveys x korkeus x syvyys: ilman työkaluja 172 x 30 x 392 mm, työkalujen kanssa 172 x 59 x 392 mm.

05150150001	
	1x Tool-Check PLUS
○	8001 A 1x 1/4"x87.0
●	813 1x 1/4"x78
⊕	889/4/1 K 1x 1/4"x50
⊕	870/1 1x 1/4"x25 1)
●	8790 HMA 1x 5.5x23.0; 1x 6.0x23.0; 1x 7.0x23.0; 1x 8.0x23.0; 1x 10.0x23.0; 1x 12.0x23.0; 1x 13.0x23.0
⊕	851/1 TZ 2x PH 1x25; 3x PH 2x25; 1x PH 3x25
⊕	855/1 TH 1x PZ 1x25; 3x PZ 2x25; 1x PZ 3x25
⊕	867/1 TZ TORX® 1x TX 10x25; 1x TX 15x25; 1x TX 20x25; 1x TX 25x25; 1x TX 30x25; 1x TX 40x25
⊕	867/1 Z TORX® B0 1x TX 10x25; 1x TX 15x25; 1x TX 20x25; 1x TX 25x25; 1x TX 30x25
○	840/1 Z 1x 3.0x25; 1x 4.0x25; 1x 5.0x25; 1x 6.0x25; 1x 8.0x25
●	800/1 TZ 1x 1.0x5.5x25
	1x Krafftform Kompakt 60
●	816 R 1x 1/4"x119
⊕	851/4 Z 1x PH 1x89; 1x PH 2x89; 1x PH 3x89
⊕	855/4 Z 1x PZ 1x89; 1x PZ 2x89; 1x PZ 3x89
⊕	867/4 Z TORX® B0 1x TX 10x89; 1x TX 15x89; 1x TX 20x89; 1x TX 25x89; 1x TX 30x89
●	800/4 Z 1x 1.0x5.5x89
○	840/4 Z 1x 3.0x89; 1x 4.0x89; 1x 5.0x89; 1x 6.0x89
	Klettstreifen 70 1x 50.0x70.0
	1x 393 S Bits-ruuvitalttakahva, kavennettu, taipuisa varsi 1x 1/4"x173,5
	1x 9850 1x 172,0x30,0x392,0

Huomaa: vaahtomuovisisukset eivät sovi työkaluvaunuun edeltävään malliin 05501051001.

9780 vaahtomuovisisus KNIPEX®-pihdit Set 1

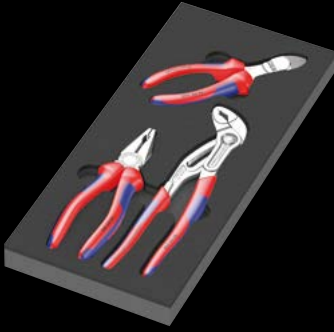

3-osainen pihtisarja (1 KNIPEX®-yhdistelmäpihdit, kromattu, 1 korkean teknologian KNIPEX® Cobra® -vesipumppupihdit, kromattu, 1 KNIPEX®-voimasivuleikkurit, kromattu), 2-värisessä vaahtomuovisisuksessa Tool Rebel -työkaluvaunuun. Leveys x korkeus x syvyys: ilman työkaluja 172 x 30 x 392 mm, työkalujen kanssa 172 x 38 x 392 mm.

05150180001		
	KNIPEX-yhdistelmäpihdit 03 05 180	1x 180
	KNIPEX Cobra® Hightech -vesipumppupihdit 87 05 250	1x 250
	KNIPEX-voimasivuleikkurit 74 05 160	1x 160
	9880	1x 172,0x30,0x392,0

9782 vaahtomuovisisus vasarat Set 1



6-osainen työkalusarja (1 Picard-koneistajavasara (500 gr), 4 värikoodattua Rennsteig-tuurnaa, 1 Rennsteig-katkaisutaltoa), 2-värisessä vaahtomuovisisuksessa Tool Rebel -työkaluvaunuun. Leveys x korkeus x syvyys: ilman työkaluja 172 x 30 x 392 mm, työkalujen kanssa 172 x 35 x 392 mm.

05150182001		
	PICARD®-pajavasara 500 g, 0000101-500	1x 500,0
○	RENNSTEIG Tuurna yksinomainen Exklusiv	1x 452 003 6 RC, 3,0x150; 1x 452 004 6 RC, 4,0x150; 1x 452 006 6 RC, 6,0x150; 1x 452 008 6 RC, 8,0x150
●	RENNSTEIG Lyöntitalta 310 250 1	1x 25,0x13,0x23,0
	9882	1x 172,0x30,0x392,0

9781 vaahtomuovisisus KNIPEX®-pihdit Set 2

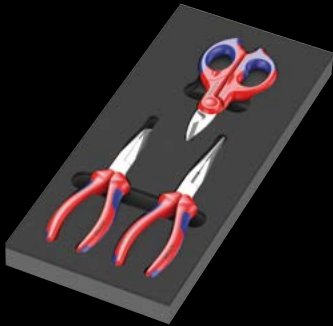

3-osainen pihtisarja (1 KNIPEX®-lattapyöröpihdit terällä (pantografipihdit), 1 KNIPEX®-asentajan pihdit, 1 KNIPEX®-sähköasentajan sakset), 2-värisessä vaahtomuovisisuksessa Tool Rebel -työkaluvaunuun. Leveys x korkeus x syvyys: ilman työkaluja 172 x 30 x 392 mm, työkalujen kanssa 172 x 38 x 392 mm.

05150181001		
	KNIPEX-lattapyöröpihdit terällä (pantografipihdit) 26 15 200	1x 200
	KNIPEX-mekaanikkopihdit 38 25 200	1x 200
	KNIPEX-sähköleikkuri 95 05 155	1x 155
	9881	1x 172,0x30,0x392,0

9783 vaahtomuovisisus Pferd-viilat Set 1

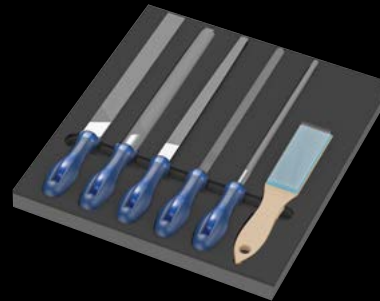

6-osainen viilasarja (1 Pferd-neliökantaviila PF1142 250 H2, 1 puolipyöreä terävä kärkinen Pferd-viila PF 1152SP 250 H2, 1 pyöreä Pferd-viila PF1162 250 H2, 1 litteä tylppä kärkinen Pferd-viila PF1112 250 H2, 1 Pferd-kolmioviila PF 1132 250 H2, 1 Pferd-viilaharja HBF ST 0,15), 2-värisessä vaahtomuovisisuksessa Tool Rebel -työkaluvaunuun. Leveys x korkeus x syvyys: ilman työkaluja 344 x 30 x 392 mm, työkalujen kanssa 344 x 42 x 392 mm.

05150183001		
	PFERD-korjaamoviila neliökanta PF1142 250 H2	1x 250
	PFERD-korjaamoviila puolipyöreä-terävä 1152SP 250 H2	1x 250
	PFERD-korjaamoviila pyöreä 1162 250 H2	1x 250
	PFERD-korjaamoviila litteätynkä 1112 250 H2	1x 250
	PFERD-korjaamoviila kolmikulma 1132 250 H2	1x 250
	PFERD-viilaharja HBF teräslanka Ø 0,15	1x 232
	9883	1x 344,0x30,0x392,0